

CATania 2525

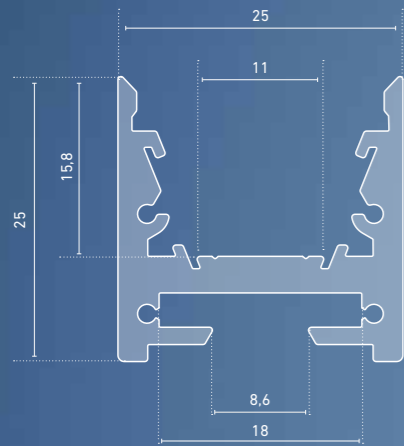

- » hochwertiges Profil aus Aluminium, eloxiert, natur
- » flexibel als Aufputz- oder Leuchtenprofil einsetzbar
- » annähernd randlose Leuchtfläche
- » Einsatz von lichtlenkenden Folien möglich
- » Hohe Leuchten-Effizienz durch den Einsatz von Reflektoren im Inneren
- » sehr gute Kühleigenschaften
- » in Verbindung mit den opalweißen Abdeckungen und dem jeweils dafür passenden LEDlight flex ist eine homogene Lichtlinie möglich (Details siehe Hinweis auf Seite 431)
- » RAL-Pulverbeschichtung auf Anfrage

- » high quality aluminium profile, anodised, natural tone
- » flexibly useable as surface-mounted or luminaire profile
- » near edge-to-edge illuminated surface
- » use of light-directing foils possible
- » high luminaire efficiency thanks to the use of internal reflectors
- » excellent cooling properties
- » in combination with an opal white diffuser and compatible LEDlight flex, a homogenous light distribution can be achieved (details see note on page 431)
- » RAL powder coating on request

NEW

CATania 2525
ABMESSUNGEN: 25 x 25 mm | DIMENSIONS: 25 x 25 mm



Artikel-Nr. Item no.	Länge Length	Beschreibung Description
62394211	1.000 mm	Aluminium, eloxiert, natur aluminum, anodized, natural tone
62394212	2.010 mm	Aluminium, eloxiert, natur aluminum, anodized, natural tone
62394213	3.020 mm*	Aluminium, eloxiert, natur aluminum, anodized, natural tone
62394215	5.030 mm*	Aluminium, eloxiert, natur aluminum, anodized, natural tone

Bestellen Sie Ihr Aluminiumprofil/Kunststoffabdeckung auf Wunschlänge | Order your aluminum profile/plastic diffuser in desired length
62397000 Zuschnitt Aluminiumprofil oder Kunststoffabdeckung, je Schnitt | cut to size aluminum profile or plastic diffuser, per cut

ANWENDUNGSSKIZZEN | ANWENDUNGSSKIZZEN

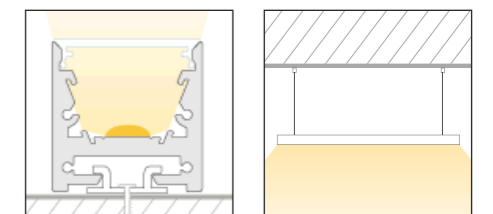







Sowohl Aluminiumprofile als auch Kunststoffabdeckungen haben standardmäßig eine positive Längentoleranz und können somit wenige Millimeter voneinander abweichen. Diese Toleranz kann durch Artikel-Nr. 62397000 (Sägen auf Passmaß) angeglichen werden. Ausgenommen: flexible Abdeckung auf Rolle. | As a rule, both aluminium profiles and plastic diffuser have a positive length tolerance and can therefore deviate from each other by a few millimetres. This tolerance can be compensated for with article no. 62397000 (cutting to size). Excluded: flexible diffuser on reels.

Längenausdehnung bei Temperaturänderung beachten (siehe Seite 431). | Please consider linear extension with temperature variations (see page 431).

* Versandkosten für Aluminiumprofile und Kunststoffabdeckungen ab einer Länge von 2.010 mm bitte gesondert anfragen. | * Please inquire separately for shipping costs for aluminum profiles and plastic diffusers with a length of more than 2,010 mm.

ABDECKUNGEN | DIFFUSERS

ABMESSUNGEN: 37,3 x 8,5 mm | DIMENSIONS: 37.3 x 8.5 mm









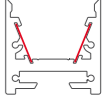

Artikel-Nr. Item no.	Beschreibung Description	
6239424#	Abdeckung opalweiß, PMMA, für eine homogene und blendfreie Lichtverteilung flexible diffuser opal white, PMMA, for a homogenous and glare-free light distribution	
62394218	flexible Abdeckung opalweiß, PMMA, für eine homogene und blendfreie Lichtverteilung, 20.000 mm auf Rolle diffuser opal white, PMMA, for a homogenous and glare-free light distribution, 20,000 mm on a reel	
6239425#	Abdeckung satiniert, PMMA, für eine diffuse Lichtverteilung bei gleichzeitigem Verbergen der Technik diffuser satined, PMMA, for a diffused light distribution and concealment of the technology	
62394216	Abdeckung satiniert, PMMA, für eine diffuse Lichtverteilung bei gleichzeitigem Verbergen der Technik, 20.000 mm auf Rolle diffuser satined, PMMA, for a diffused light distribution and concealment of the technology, 20,000 mm on a reel	
6239423#	Abdeckung klar, PMMA, für eine maximale Lichtausbeute bei gleichzeitigem Schutz der Technik diffuser clear, PMMA, for maximum light yield and protection of the LED strip	
62394217	Abdeckung klar, PMMA, für eine maximale Lichtausbeute bei gleichzeitigem Schutz der Technik, 20.000 mm auf Rolle diffuser clear, PMMA, for maximum light yield and protection of the LED strip, 20,000 mm on a reel	

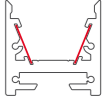
Bitte ersetzen Sie in der Artikel-Nr. # durch die gewünschte Länge | please replace the # in the item number with the required length:
 #=1: 1.000 mm #=2: 2.010 mm #=3: 3.020 mm #=5: 5.030 mm

ENDKAPPEN | END CAPS

Artikel-Nr. Item no.	Beschreibung Description	
62394219	Endkappen-Set, Aluminium, eloxiert, Stärke: 2 mm, 2 Stück inkl. 4 Schrauben end cap set, aluminium, anodized, thickness: 2 mm, 2 pieces incl. 4 screws	

ZUBEHÖR | ACCESSORIES

Artikel-Nr. Item no.	Beschreibung Description	
62394221 	Reflektorband für LED-Profil CATania, Breite: 11,5 mm, Meterware, Lichtreflektion > 97% reflector tape for LED aluminium profile CATania, width: 11.5 mm, sold by the meter, light reflection > 97%	
62394220 	Reflektorband für LED-Profil CATania, Breite 11,5 mm, Rolle 10 m, Lichtreflektion > 97% reflector tape for LED profile CATania, width: 11.5 mm, reel 10 m, light reflection > 97%	
62399916	Halter-Set für Betonwände, Kunststoff, Abmessungen: 34 x 13 x 5 mm, 2 Stück, inkl. 4 Schrauben und 4 Dübel bracket set, plastic, for concrete walls, dimensions: 34 x 13 x 5 mm, 2 pieces incl. 4 screws and 4 dowels	
62399909	Halter-Set 2.0, Zink-Legierung, 2 Stück, inkl. 2 Dübel und 2 Schrauben; hohe Haltekraft durch Verriegelung bracket set 2.0, zinc alloy, 2 pieces, incl. 2 plugs and 2 screws; high holding force due to locking mechanism	
62399910	Spezial-Gabelschlüssel für das Halter-Set 2.0 special open-end wrench for holder set 2.0	
40500128	Abhängung zur Deckenbefestigung, Metall, vernickelt, (2x 500 cm-Drahtseil, Ø 1mm, mit M4-Gewinde, 2x Deckenhalter, 2x Montageplatte) suspension for ceiling mounting, metal, nickel-plated, (2x 500 cm wire cable, Ø 1mm, with M4 thread, 2x ceiling bracket, 2x mounting plate)	
62399908	Vandalensichere Halterung, Aluminium, eloxiert, mit Hilfe einer Imbusschraube (M2x 10) wird das verwendete LED-Profil am Halter fixiert. 1 Stück inkl. 1 Schraube, Abmessungen: 40 x 27 x 5 mm; Halter steht beidseitig 1 mm über vandal-proof mounting, aluminum, anodized, the LED profile used is fixed to the holder with the help of an Allen screw (M2x 10). 1 piece incl. 1 screw, dimensions: 40 x 27 x 5 mm; bracket protrudes 1 mm on both sides	
62394222	Profilverbinder-Set gerade, Edelstahl, 2 Stück inkl. 8 Gewindestifte	
62394223	Profilverbinder-Set 90°-Winkel, Edelstahl, 2 Stück inkl. 8 Gewindestifte	

Sowohl Aluminiumprofile als auch Kunststoffabdeckungen haben standardmäßig eine positive Längentoleranz und können somit wenige Millimeter voneinander abweichen. Diese Toleranz kann durch Artikel-Nr. 62397000 (Sägen auf Passmaß) angeglichen werden. Ausgenommen: flexible Abdeckung auf Rolle. | As a rule, both aluminium profiles and plastic diffuser have a positive length tolerance and can therefore deviate from each other by a few millimetres. This tolerance can be compensated for with article no. 62397000 (cutting to size). Excluded: flexible diffuser on reels.

Längenausdehnung bei Temperaturänderung beachten (siehe Seite 431). | Please consider linear extension with temperature variations (see page 431).

* Versandkosten für Aluminiumprofile und Kunststoffabdeckungen ab einer Länge von 2.010 mm bitte gesondert anfragen. | * Please inquire separately for shipping costs for aluminum profiles and plastic diffusers with a length of more than 2,010 mm.

Sowohl Aluminiumprofile als auch Kunststoffabdeckungen haben standardmäßig eine positive Längentoleranz und können somit wenige Millimeter voneinander abweichen. Diese Toleranz kann durch Artikel-Nr. 62397000 (Sägen auf Passmaß) angeglichen werden. Ausgenommen: flexible Abdeckung auf Rolle. | As a rule, both aluminium profiles and plastic diffuser have a positive length tolerance and can therefore deviate from each other by a few millimetres. This tolerance can be compensated for with article no. 62397000 (cutting to size). Excluded: flexible diffuser on reels.

Längenausdehnung bei Temperaturänderung beachten (siehe Seite 431). | Please consider linear extension with temperature variations (see page 431).

* Versandkosten für Aluminiumprofile und Kunststoffabdeckungen ab einer Länge von 2.010 mm bitte gesondert anfragen. | * Please inquire separately for shipping costs for aluminum profiles and plastic diffusers with a length of more than 2,010 mm.